



Grillstad



Hej va roligt att ni har valt en produkt från oss på BrännaFritid.

Börja med att läsa igenom bruksanvisningen noggrant innan ni påbörjat monteringen av den.

Vårt virke kommer från dom norrländska skogarna, och järnet är i cortenstål och varmvalsat stål. Cortenstålet kommer att få en fin röd-brun rostig färg med tiden och som dessutom är dess ytskikt för att skydda materialet från att just genom rosta.

*Vi rekommenderar att man ställer något runt om i eldlådan som tex lecasten (ca 5 st) och sand, gruse eller lecasten i botten. Ett *tips är att behandla virket innan montering för att enklare kunna komma åt runt om brädorna.*

Hoppas ni kommer att bli nöjda med eran grillstad med många trevliga stunder.

För mer produkter och ev tillbehör hittar du på våran hemsida www.brannafritid.com

PS. Gå gärna in på våran facebook (@brannafritid) och instagram (#brannafritid) sida för att gilla eller tagga oss.

Med Vänliga Hälsningar från oss på BrännaFritid

Materialspec

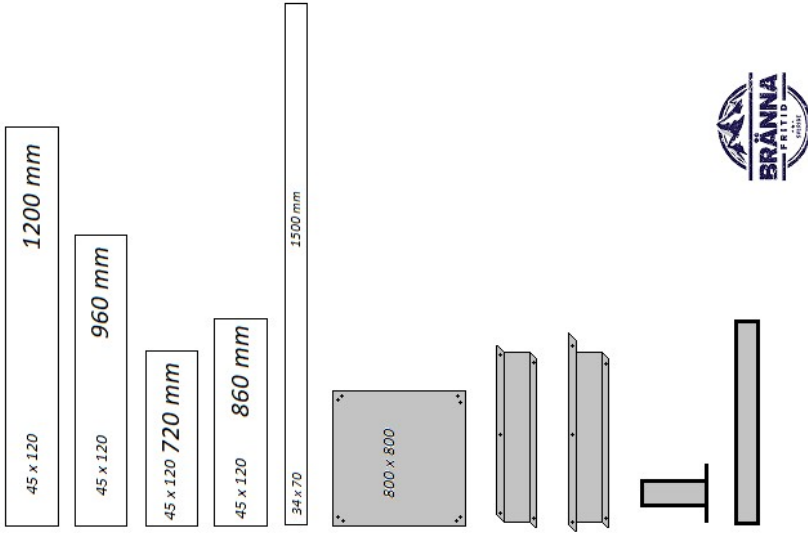

x 2 st

x 4 st

x 2 st

x 12 st

x 24 st

x 1 st

x 2st

x 2st

x 1 st

x 1 st

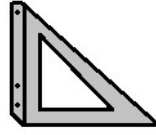
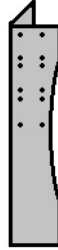
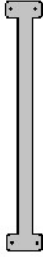
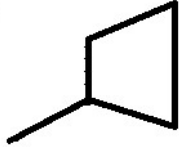
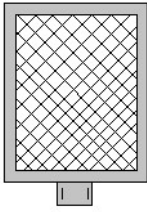

x 1 st

x 1 st

x 6 st

x 3 st

x 4 st

x 4 st vänster

x 4 st höger



Ankarskruv 4,8x35 60 st

Ankarskruv 4,8x40 x 172 st

Träskruv 5x90 x 12 st

M6x15 x 8 st

M6x20 x 12 st

M6 Mutter x 8 st

M6 Låsmutter 12 st

Börja med att ställa bordet upp och ner för enklare montering.

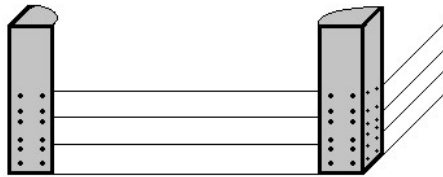

Skruva 45 x 120 reglarna som visas på bild.
Tre stycken på höjd, 880 mm långa
Glöm ej att skruva ditt konsolerna.

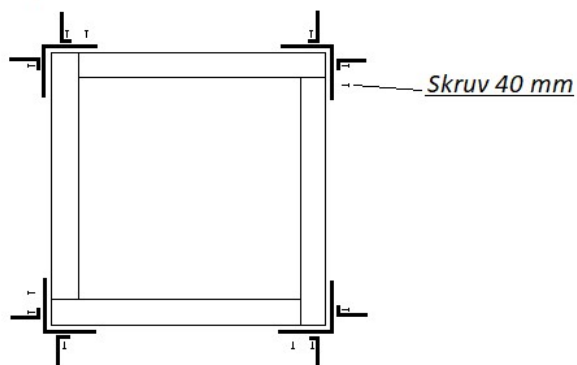

Eldstad vy uppifrån

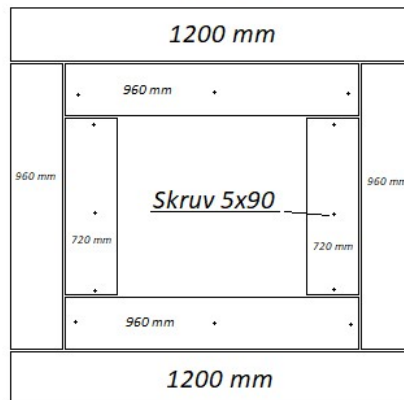

Eldstad vy under

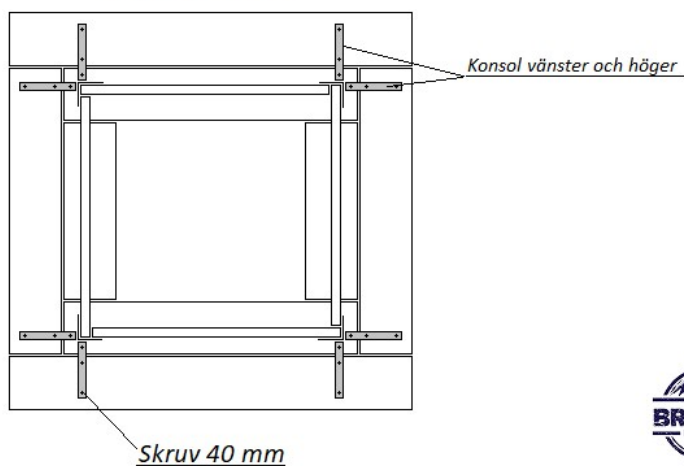

Börja med att skruva ihop ena sida på eldlådan med bottenplåten med 2 st M6x15 bult och en mutter på undersidan.

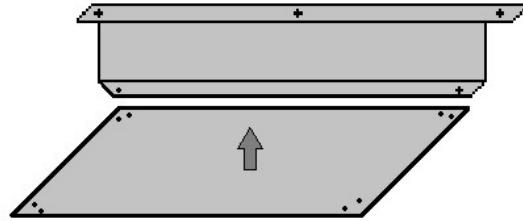

Fortsätt sen med andra sidan och skruva likadant. Fortsätt varvet runt tills alla sidor sitter fastskruvad i bottenplåten.

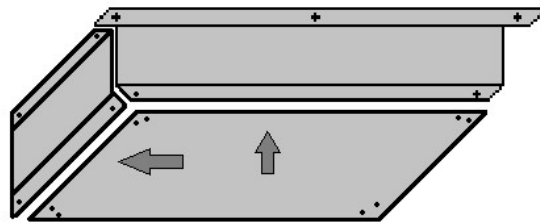

Placera eldlådan på grillbordet och centrera den så den hamnar i mitten, skruva sen fast den med ankarskruv (4,8x40). Sätt sen fast rörhållaren som visas på bild och skruva även fast den med ankarskruv (4,8x40).

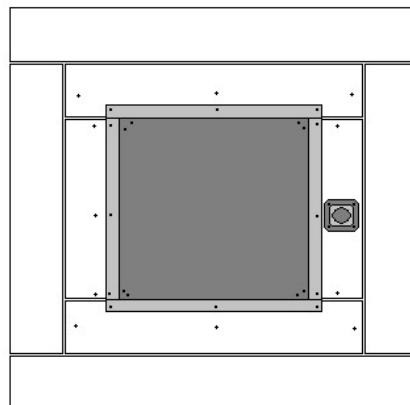

Sätt gärna lecasten runt om för att skydda mot att värmen vandrar för mycket mot trä.
Och i botten lägger man med fördel oxå lecasten eller så fyller man med sand, grus eller liknande.

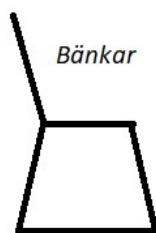

Bänkar

X 3 st



Tvärstag monteras på varsin bänk halva enligt bild och skruvas med M6x20 och en mutter i bakant.

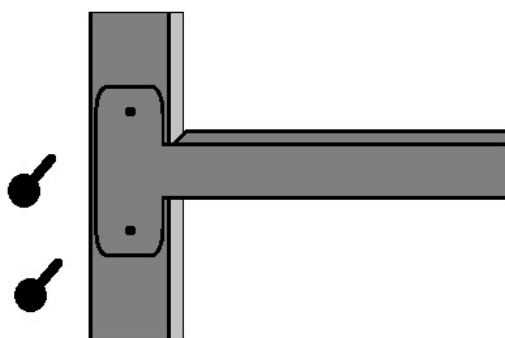

Vänd bänken upp och ner och placera sittplanken (34 x 70) mellan piggarna i materialet. mätta i så dom blir centrerade och skruva med ankarskruv (4,8x35), två per planka och sida. Totalt 20 st.

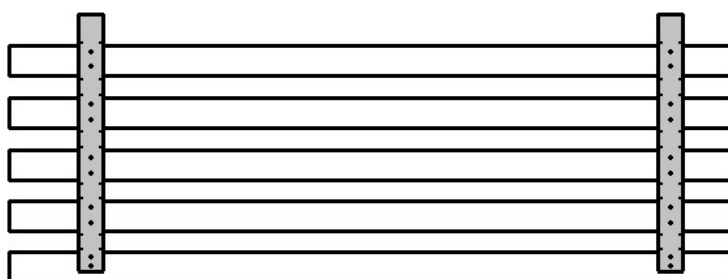

Vänd bänken så den ligger med rygglänkerna plant och placera alla plank så dom hamnar i den utskurna delen på ryggen och skruva med ankarskruv (4,8x40) två per planka och sida. Totalt 12 st.

